

Rollo - Technik

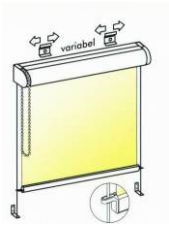

Seilführung:
Ausstattungsoption für Typ 1, 2 u. 3. Das Nylonseil wird durch die Endstücke im Abschlußprofil geführt und verschraubt. Auf diese Weise kann das Seil nicht aus der Führung rutschen

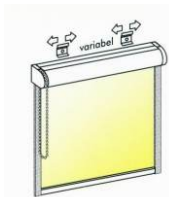
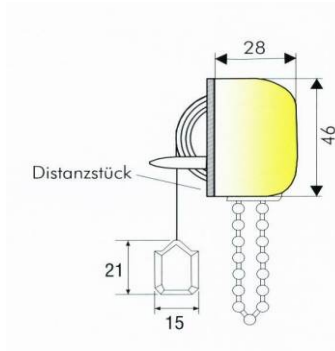

Profilführung:
Ausstattungsoption für Typ 3 u. 5 in 2 Ausführungen erhältlich. Einteilig 30 x 19mm und zweiteilig 40 x 18mm mit Stoffspannern und Bürstenabdichtung

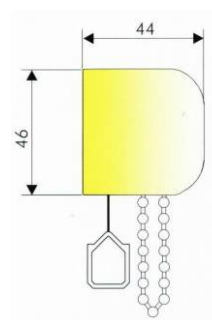

Kassetten

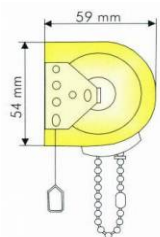

mit Montageträger

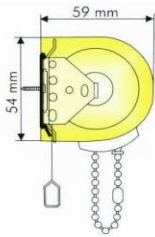

mit Trägerprofil

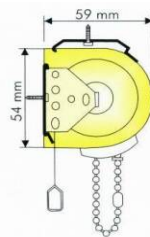

mit runder
Kassette

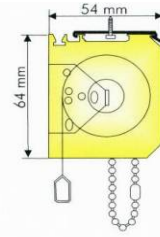

mit eckiger
Kassette

Profile

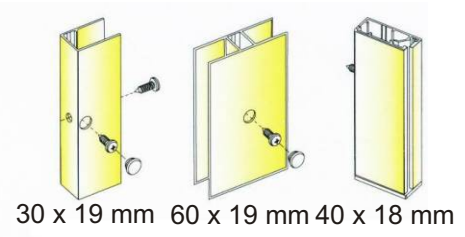

30 x 19 mm 60 x 19 mm 40 x 18 mm
Profilführung Typ 3 u. 5